

Liquid Control

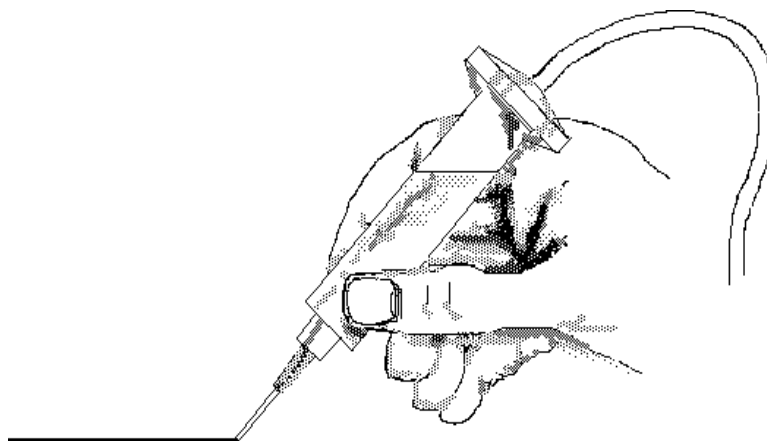

MICRO-DOSAGE

**Micro-Dosage et Application des Produits Industriels
Applicateurs Manuels et Automatiques
Consommables en Plastique**



**Résines
Colles
Adhésifs Liquides
Graisses
Huiles
Encres
Lubrifiants
Masques de Soudure
Mastics**

Liquid Control s.a.s - BP 5 - ZA Champ Chardon - 41250 MONT-PRES-CHAMBORD

Téléphone : 02 54 55 38 20 - Télécopie : 02 54 70 81 26

E-Mail : liquidcontrol@wanadoo.fr - Site-Web : <http://www.liquidcontrol.fr>

SAS au Capital de 37 500 EURO - RCS Blois 89B 349 540 179 - APE 2896Z

N° Intracommunautaire FR12 349540179

Liquid Control s.a.s

Série TS
Aiguille inox sertie
Montage Luer Lock Plastique Polypropylène

Référence	Couleur	Description	Ø int.	Ø ext.	Long.
60/TS18-12	rose	aiguille 084-124-127	0,84	1,24	12,70
60/TS18-25	rose	aiguille 084-124-254	0,84	1,24	25,40
60/TS18-38	rose	aiguille 084-124-380	0,84	1,24	38,00
60/TS19-12	marron	aiguille 068-107-127	0,68	1,07	12,70
60/TS19-25	marron	aiguille 068-107-254	0,68	1,07	25,40
60/TS20-12	jaune	aiguille 058-089-127	0,58	0,89	12,70
60/TS20-25	jaune	aiguille 058-089-254	0,58	0,89	25,40
60/TS21-12	vert	aiguille 051-081-127	0,51	0,81	12,70
60/TS21-25	vert	aiguille 051-081-254	0,51	0,81	25,40
60/TS22-12	noir	aiguille 040-071-127	0,40	0,71	12,70
60/TS22-25	noir	aiguille 040-071-254	0,40	0,71	25,40
60/TS23-12	bleu clair	aiguille 033-064-127	0,33	0,64	12,70
60/TS23-25	bleu clair	aiguille 033-064-254	0,33	0,64	25,40
60/TS25-12	bleu foncé	aiguille 025-051-127	0,25	0,51	12,70
60/TS26-12	beige	aiguille 023-046-127	0,23	0,46	12,70
60/TS27-08	gris	aiguille 020-041-080	0,20	0,41	7,94
60/TS30-06	lavande	aiguille 015-030-063	0,15	0,30	6,35
60/TS30-08	lavande	aiguille 015-030-080	0,15	0,30	7,94

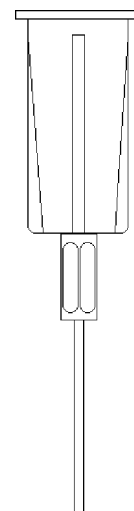

Série TS.M
Aiguille inox sertie
Montage Luer Lock Aluminium moulé

Référence	Couleur	Description	Ø int.	Ø ext.	Long.
60/TS14-1/2M	alu	aiguille 160-210-127	1,60	2,10	12,70
60/TS14-1M	alu	aiguille 160-210-254	1,60	2,10	25,40
60/TS14-2M	alu	aiguille 160-210-508	1,60	2,10	50,80
60/TS15-1/2M	alu	aiguille 137-183-127	1,37	1,83	12,70
60/TS15-1M	alu	aiguille 137-183-254	1,37	1,83	25,40
60/TS15-3/2M	alu	aiguille 137-183-380	1,37	1,83	38,00
60/TS16-1M	alu	aiguille 119-165-254	1,19	1,65	25,40
60/TS18-1M	alu	aiguille 084-124-254	0,84	1,24	25,40
60/TS20-1M	alu	aiguille 058-089-254	0,58	0,89	25,40
60/TS22-1M	alu	aiguille 041-071-254	0,41	0,71	25,40
60/TS23-1M	alu	aiguille 033-064-254	0,33	0,64	25,40
60/TS25-1M	alu	aiguille 025-051-127	0,25	0,51	25,40

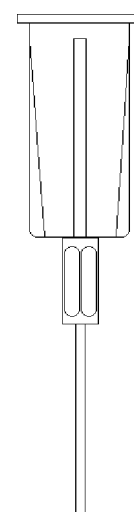

Liquid Control s.a.s

Série E Aiguille inox collée époxy Montage Luer Lock Plastique Polypropylène

Référence	Couleur	Description	Ø int.	Ø ext.	Long.
60/E14-12	ivoire	aiguille 160-210-127	1,60	2,10	12,70
60/E14-25	vert	aiguille 160-210-254	1,60	2,10	25,40
60/E15-12	orange	aiguille 137-183-127	1,37	1,83	12,70
60/E15-25	orange	aiguille 137-183-254	1,37	1,83	25,40
60/E15-38	orange	aiguille 137-183-380	1,37	1,83	38,00
60/E18-12	rose	aiguille 084-124-127	0,84	1,24	12,70
60/E18-25	rose	aiguille 084-124-254	0,84	1,24	25,40
60/E19-12	marron	aiguille 069-124-127	0,68	1,07	12,70
60/E19-25	marron	aiguille 069-124-254	0,68	1,07	25,40
60/E20-12	jaune	aiguille 058-089-127	0,58	0,89	12,70
60/E20-25	jaune	aiguille 058-089-254	0,58	0,89	25,40
60/E21-12	vert	aiguille 051-081-127	0,51	0,81	12,70
60/E21-25	vert	aiguille 051-081-254	0,51	0,81	25,40
60/E22-12	noir	aiguille 040-071-127	0,40	0,71	12,70
60/E22-25	noir	aiguille 040-071-254	0,40	0,71	25,40
60/E23-12	bleu clair	aiguille 033-064-127	0,33	0,64	12,70
60/E23-25	bleu clair	aiguille 033-064-254	0,33	0,64	25,40
60/E25-12	bleu foncé	aiguille 025-051-127	0,25	0,51	12,70
60/E26-12	beige	aiguille 023-046-127	0,23	0,46	12,70

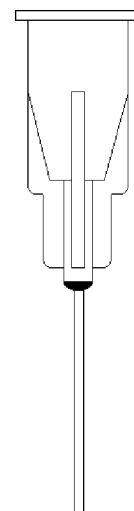

Série IF Aiguille inox gainée PTFE Montage Luer Lock

Référence	Couleur	Description	Ø int.	Ø ext.	Long.
61/IF3616-12		aiguille	1,20		25,40
61/IF3618-12		aiguille	0,84		25,40
61/IF3620-12		aiguille	0,61		25,40

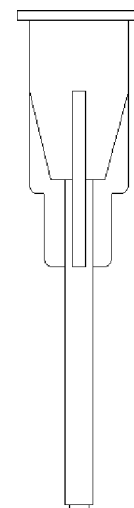

Liquid Control s.a.s

Série TT
Busette conique renforcée
Montage Luer Lock Plastique Polyéthylène Haute Densité

Référence	Couleur	Description	Ø int.	Ø ext.	Longueur totale
60/TT14-32	marron	busette 160-320	1,60		31,75
60/TT16-32	gris	busette 120-320	1,20		31,75
60/TT18-32	vert	busette 084-320	0,84		31,75
60/TT20-32	rose	busette 061-320	0,61		31,75
60/TT22-32	bleu	busette 040-320	0,40		31,75

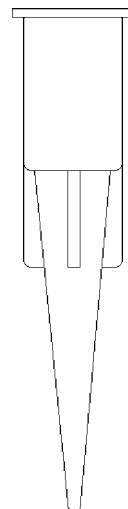

Série BP
Busette Pinceau
Montage Luer Lock

Référence	Couleur	Description	Ø int.	Ø ext.	Longueur totale
61/IF5014-B		aiguille pinceau			

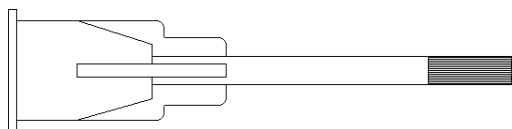

Série P
Aiguille Souple Polypropylène
Montage Luer Lock Polypropylène Haute Densité

Référence	Couleur	Description	Ø int.	Ø ext.	Longueur du tube
60/TS15P-38	gris	aiguille souple 137-183-380	1,37	1,83	38,00
60/TS16P-38	marron	aiguille souple 119-170-380	1,19	1,70	38,00
60/TS18P-38	rose	aiguille souple 081-135-380	0,81	1,35	38,00
60/TS20P-38	jaune	aiguille souple 061-100-380	0,61	1,00	38,00
60/TS22P-38	noir	aiguille souple 038-081-380	0,38	0,81	38,00
60/TS25P-38	rouge	aiguille souple 033-074-380	0,33	0,74	38,00

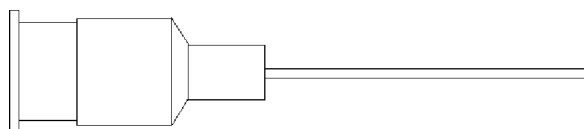

Liquid Control s.a.s

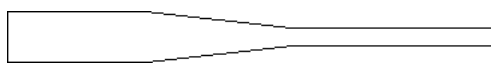

Série CT
Busette conique souple
Polypropylène rigide - Montage Pincement conique
à faible résistance au débit pour produit liquides et colles cyano-acrylates

Référence	Couleur	Description	Ø int.	Ø ext.	Longueur totale
60/CT18-38	gris	busette 084-380	0,84		38,00
60/CT20-38	rose	busette 061-380	0,61		38,00
60/CT22-38	bleu foncé	busette 038-380	0,38		38,00

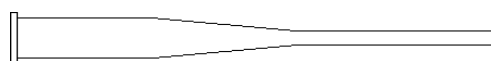

Série CTLL
Busette conique souple
Polypropylène rigide - Montage Luer Lock
à faible résistance au débit pour produit pâteux et colles cyano-acrylates

Référence	Couleur	Description	Ø int.	Ø ext.	Longueur totale
60/CTLL20-38	rose	busette 061-380	0,61		38,00
60/CTLL22-38	bleu	busette 038-380	0,38		38,00

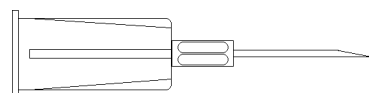

Série IF-B
Aiguille Inox Sortie Biseautée
Montage Luer Lock Polypropylène
Pour injection

Référence	Couleur	Description	Ø int.	Ø ext.	Longueur
61/IF21-38	Vert	Aiguille biseautée 051-380	0,51		38,00
61/IF23-32	bleu	Aiguille biseautée 033-320	0,33		32,00
61/IF23-25		Aiguille biseautée 033-250	0,33		25,00
61/IF25-16		Aiguille biseautée 025-160	0,25		16,00

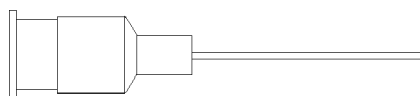

Série TSSS
Aiguille Inox
Montage Luer Lock Inox
Pour haute pression et montage sur vannes de distribution

Référence	Description	Ø int.	Ø ext.	Longueur	Conditionnement
60/TS18SS-12	Aiguille Luer Lock Inox 084-127	0,84		12,70	paquet 12u
60/TS20SS-12	Aiguille Luer Lock Inox 058-127	0,58		12,70	paquet 12u
61/IF5021-12	Aiguille Luer Lock Inox 051-127	0,51		12,70	pièce
60/TS22SS-12	Aiguille Luer Lock Inox 040-127	0,40		12,70	paquet 12u
60/TS23SS-12	Aiguille Luer Lock Inox 033-127	0,33		12,70	paquet 12u
60/TS25SS-12	Aiguille Luer Lock Inox 025-127	0,25		12,70	paquet 12u

Liquid Control s.a.s

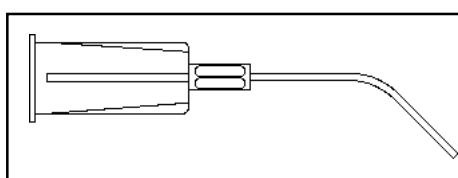

Série TS-MB
Aiguille Inox Sertie Coudée
Montage Luer Lock Aluminium Moulé

Référence	Couleur	Description	Ø int.	Ø ext.	Longueur totale
60/TS15-1MB		Aiguille coudée 137-254	1,37		25,40
60/TS23-1MB		Aiguille coudée 033-254	0,33		25,40

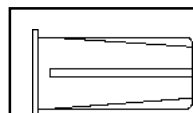

Bouchon de Sortie de Seringue

Référence	Couleur	Description
60/15LL	jaune	Bouchon Luer Lock Std
60/15LL-B	noir	Bouchon Luer Lock noir
60/15LT	jaune	Bouchon Luer Slip Std
60/15LT-BK	noir	Bouchon Luer Slip noir
60/16LT		Bouchon
60/17LT		Bouchon seringue 6T-1
60/18LT		Bouchon seringue 460T-1
60/19LT		Bouchon seringue 410T-1
60/30S-3		Bouchon seringue 30/6cc
60/30T-3		Bouchon seringue 30T-1

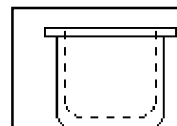

Capuchon d'Entrée de Seringue

Référence	Couleur	Description
60/TS2X		Capuchon seringue 3 cc
60/TS5		Capuchon seringue 6 cc
60/TS7		Capuchon seringue 10 cc
60/TS12		Capuchon seringue 35 cc

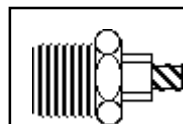

Adaptateur Seringues & Aiguilles Luer Lock

Référence	Description	Montage	Matière
60/TS931-6	Adaptateur NPT1/8M-LL Mâle	Aiguille	Acétal
60/TS931-7	Adaptateur NPT1/4M-LL Mâle	Aiguille	PP
60/TS931-15	Adaptateur NPT1/4M-LL Femelle	Seringue	Nylon
60/918-006-000	Adaptateur BSP1/4M-LL Mâle	Aiguille	Laiton-inox

Liquid Control s.a.s

Seringue SÉRIE 400 - 1 cc
Polypropylène rigide
sortie conique (pas de sortie Luer Lock)
à pousoir manuel ou pour tête pneumatique

Référence	Description	Ø int.	Ø ext.	Longueur totale	Ø oreille	méplat
60/401L-1	seringue 1 cc	5,66	7,70	65,28	17,20	10,24
60/401L-2	piston nitrile manuel					
60/401L-4	poussoir manuel					

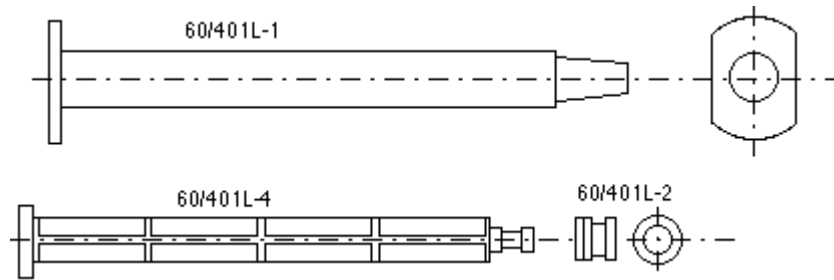

Liquid Control s.a.s

Seringue SÉRIE 400 - 3 cc
Polypropylène rigide
 sortie conique ou sortie Luer Lock
 à poussoir manuel ou pour tête pneumatique

Référence	Description	Ø int.	Ø ext.	Longueur totale	Ø oreille	méplat
60/403L-1	seringue 3 cc Luer Slip	8,86	10,90	74,57	17,32	15,11
60/403L-1B	seringue Luer Slip noire					
60/403LL-1	seringue 3 cc Luer Lock	8,86	10,90	74,57	17,32	15,11
60/403LL-1B	seringue 3 cc noire					
60/403L-2	piston nitrile manuel					
60/403L-4	poussoir manuel					
60/403L-8	piston nitrile pneu.					
60/403L-9	piston plastique pneu.					
60/TS2X	bouchon d'entrée					

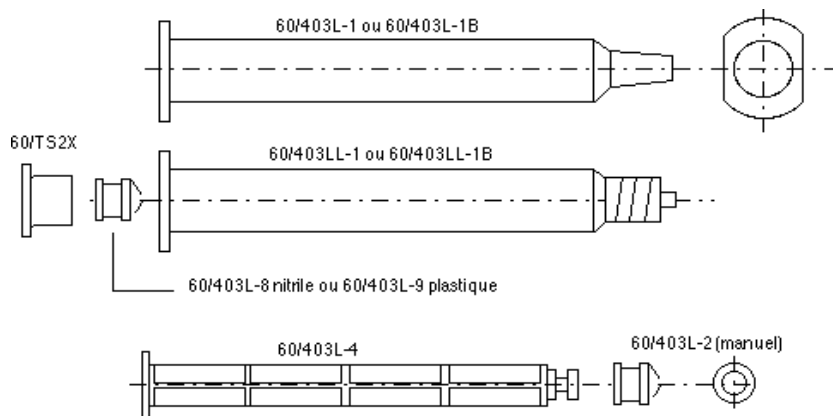

Liquid Control s.a.s

Seringue SÉRIE 400 - 6 cc
Polypropylène rigide
 sortie conique ou sortie Luer Lock
 à pousoir manuel ou pour tête pneumatique

Référence	Description	Ø int.	Ø ext.	Longueur totale	Ø oreille	méplat
60/406L-1	seringue 6 cc Luer Slip	12,72	14,66	77,55	24,54	18,11
60/406LL-1	seringue 6 cc Luer Lock	12,72	14,66	77,55	24,54	18,11
60/406LL-1B	seringue Luer Lock noire					
60/406L-2	piston nitrile manuel					
60/406L-4	poussoir manuel					
60/406L-8	piston nitrile pneu.					
60/406L-9	piston plastique pneu.					
60/TS5	bouchon d'entrée					
60/6T-1	seringue embout fin			91,24	trou sortie 0,64	
60/17T	bouchon de sortie					

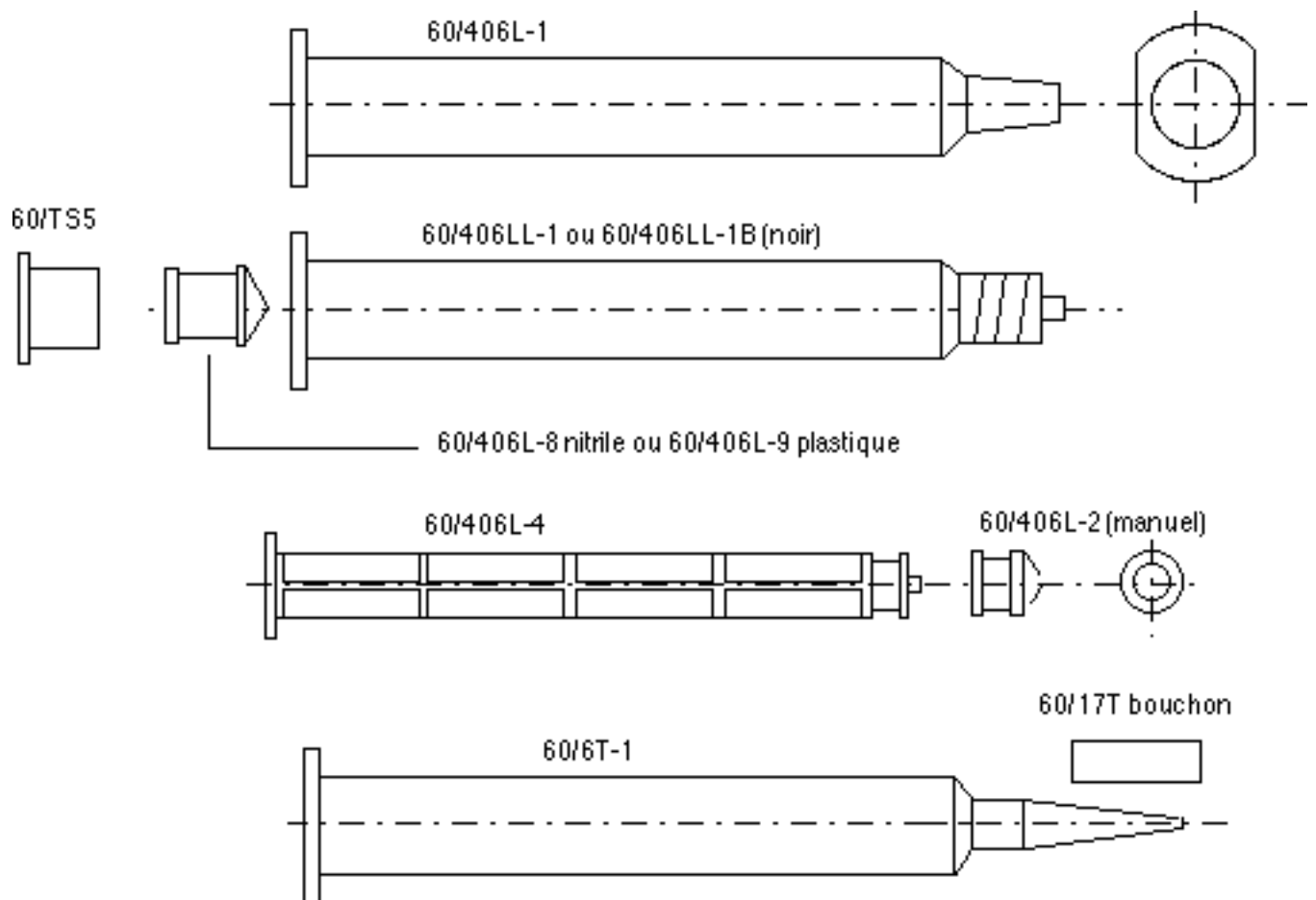

Liquid Control s.a.s

Seringue SÉRIE 400 - 10 cc
Polypropylène rigide
 sortie conique ou sortie Luer Lock
 à pousoir manuel ou pour tête pneumatique

Référence	Description	Ø int.	Ø ext.	Longueur totale	Ø oreille	méplat
60/410L-1	seringue 10 cc Luer Slip	15,87	18,00	90,22	26,49	21,08
60/410LL-1	seringue 10 cc Luer Lock	15,87	18,00	90,22	26,49	21,08
60/410LL-1B	seringue Luer Lock noire					
60/410L-2	piston nitrile manuel					
60/410L-4	poussoir manuel					
60/410L-8	piston nitrile pneu.					
60/410L-9	piston plastique pneu.					
60/TS7	bouchon d'entrée					
60/410T-1	seringue embout fin					

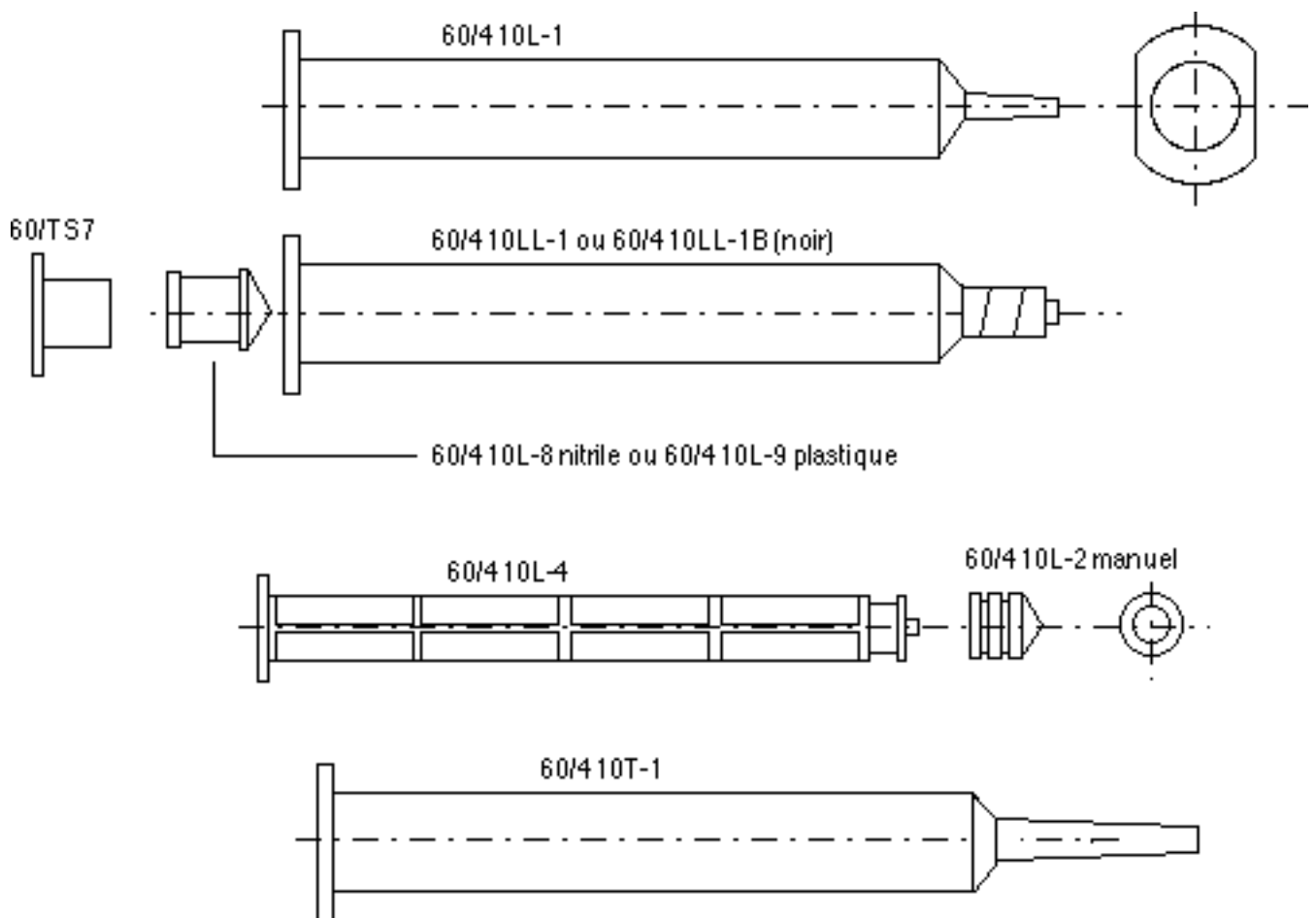

Liquid Control s.a.s

Seringue SÉRIE 400 - 30 cc
Polypropylène rigide
 sortie conique ou sortie cylindrique fine
 à poussoir manuel seulement

Référence	Description	Ø int.	Ø ext.	Longueur totale	Ø oreille	méplat
60/30T-1	seringue sortie conique	22,48	24,13	131,95	44,98	25,53
60/30S-1	seringue sortie cylindrique	22,48	24,13			
60/30T-2	piston					
60/30S-4	poussoir manuel					
60/30T-3	bouchon de sortie					

trou sortie
1,27

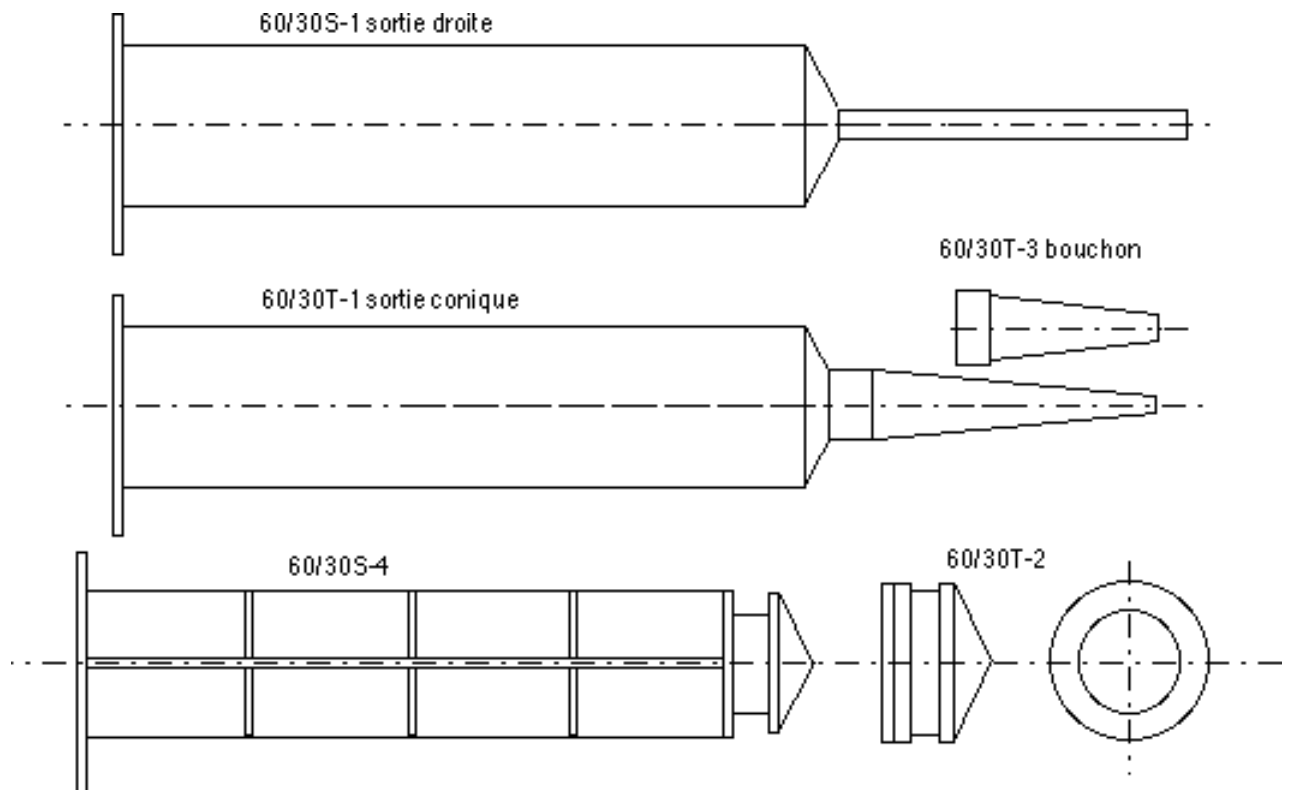

Liquid Control s.a.s

Seringue SÉRIE 400 - 35 cc
Polypropylène rigide
 sortie conique ou sortie Luer Lock
 à pousoir manuel ou pour tête pneumatique

Référence	Description	Ø int.	Ø ext.	Longueur totale	Ø oreille	méplat
60/435L-1	seringue 35 cc Luer Slip	23,83	26,16	123,32	34,85	29,29
60/435LL-1	seringue 35 cc Luer Lock	23,83	26,16	116,20	34,85	29,29
60/435LL-1B	seringue Luer Lock noire					
60/435L-2	piston nitrile manuel					
60/435L-4	poussoir manuel					
60/435L-8	piston nitrile pneu.					
60/435L-9	piston plastique pneu.					
60/TS12	bouchon d'entrée					

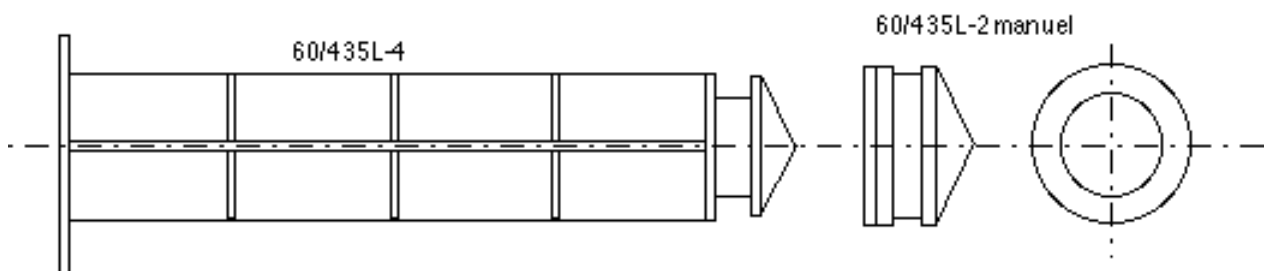
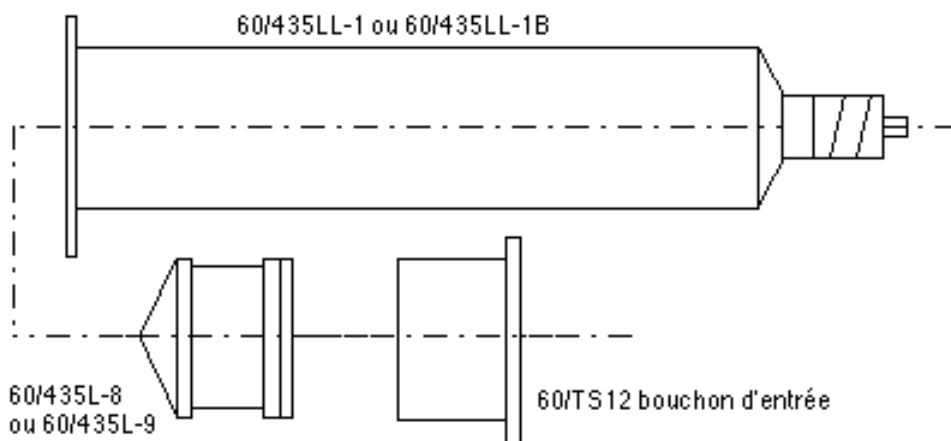
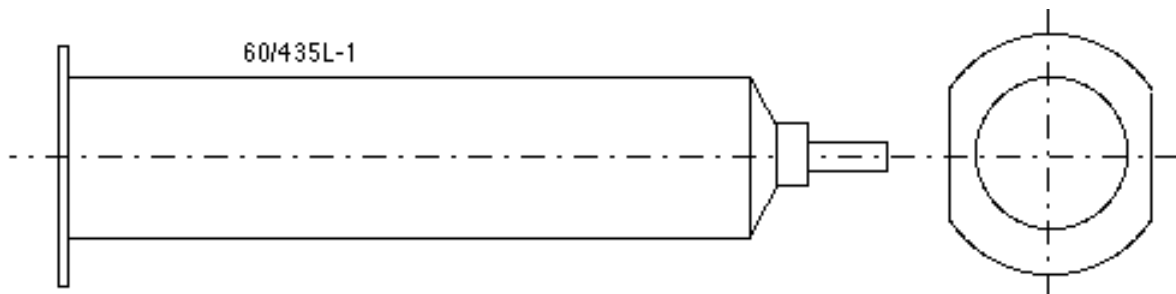

Liquid Control s.a.s

Seringue SÉRIE 400 - 60 cc
Polypropylène rigide
 sortie conique ou sortie Luer Lock
 à pousoir manuel ou pour tête pneumatique

Référence	Description	Ø int.	Ø ext.	Longueur totale	Ø oreille	méplat
60/460LL-1	seringue 60 cc	26,67	29,67	154,94	40,00	33,20
60/460L-2	piston nitrile 60 cc					
60/460L-4	poussoir manuel					
60/460L-9	piston pneu 60 cc					

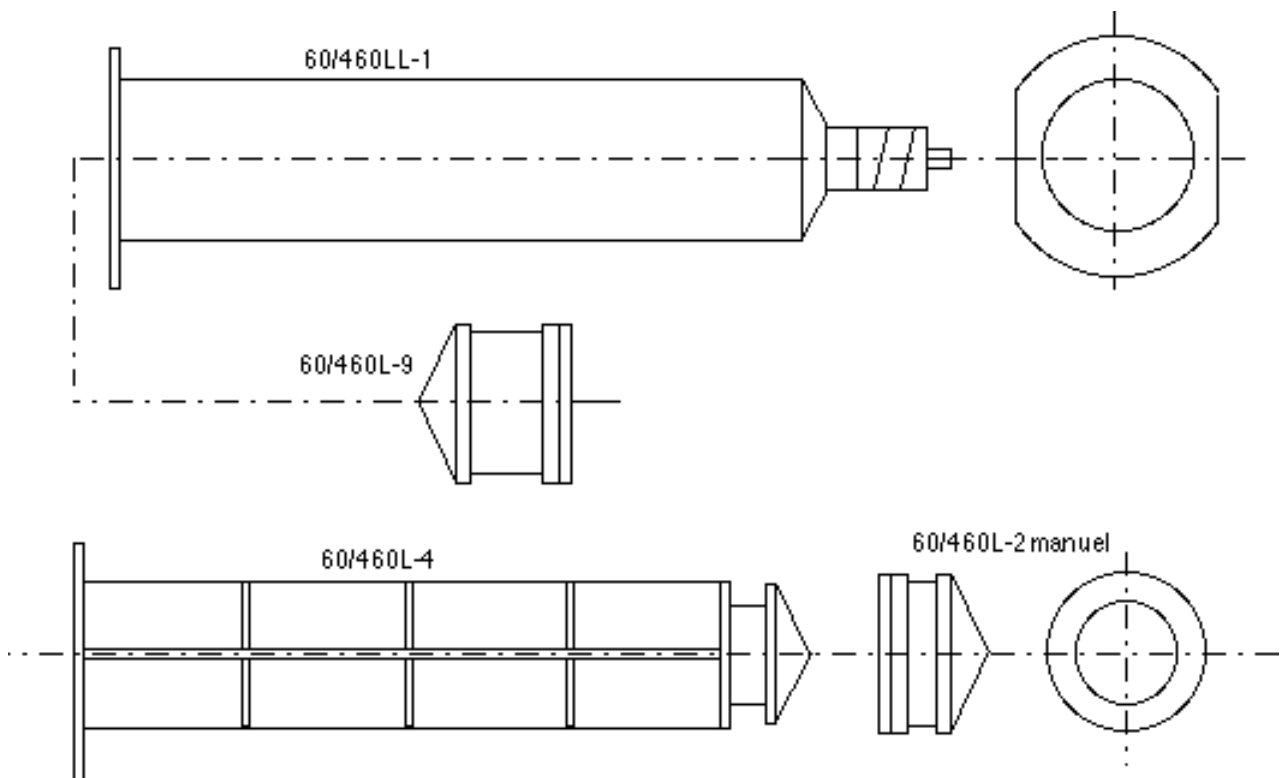

Référence	Description	Référence du joint
60/900-1150-0 (*)	Tête pneumatique 900 60cc	

(*) indice 0 : Tête pneumatique sans tuyau.
indice 3 : Tête pneumatique avec tuyau de lg. 0,9 m.
indice 6 : Tête pneumatique avec tuyau de lg. 1,8 m

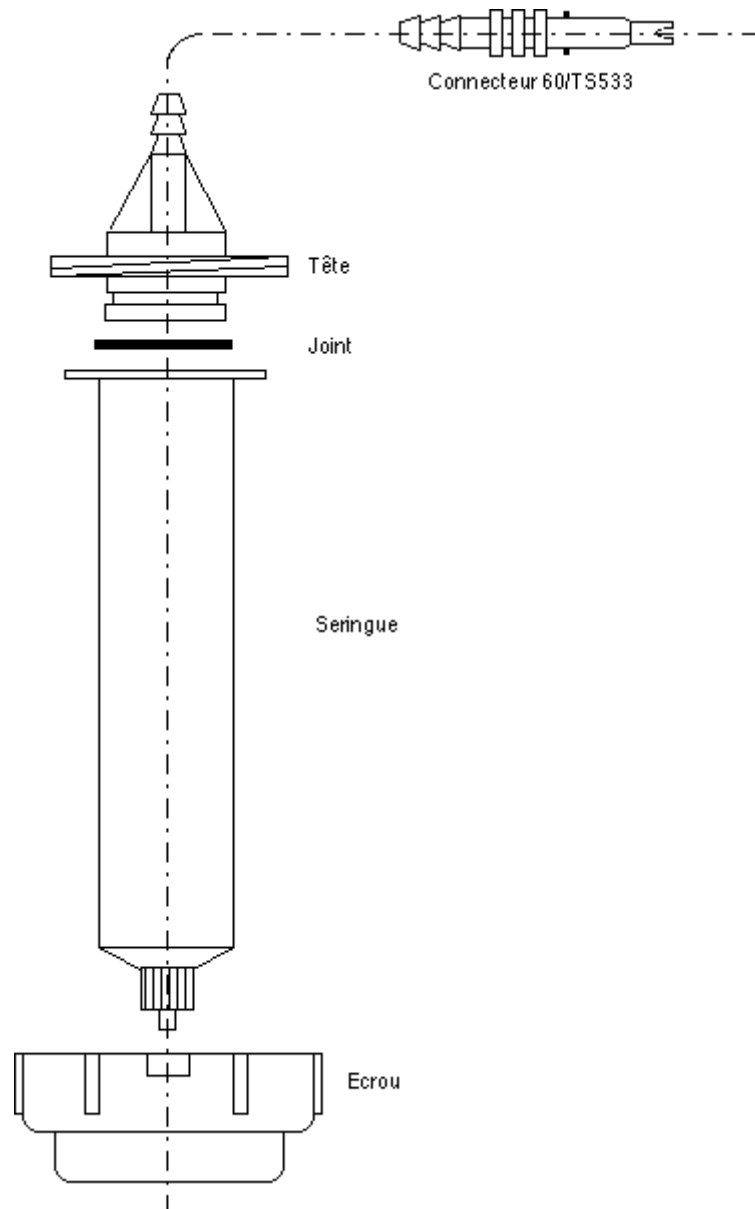

Référence	Description	Référence du joint
60/901-250-0 (*)	Tête pneumatique 901 1cc	60/TSD1400-005A
60/901-350-0 (*)	Tête pneumatique 901 3cc	60/TSD1400-009A
60/901-550-0 (*)	Tête pneumatique 901 6cc	60/TSD1400-012A
60/901-650-0 (*)	Tête pneumatique 901 10cc	60/TSD1400-111A
60/901-950-0 (*)	Tête pneumatique 901 35cc	60/TSD1400-116A

(*) indice 0 : Tête pneumatique sans tuyau.

indice 3 : Tête pneumatique avec tuyau de lg. 0,9 m.

indice 6 : Tête pneumatique avec tuyau de lg. 1,8 m

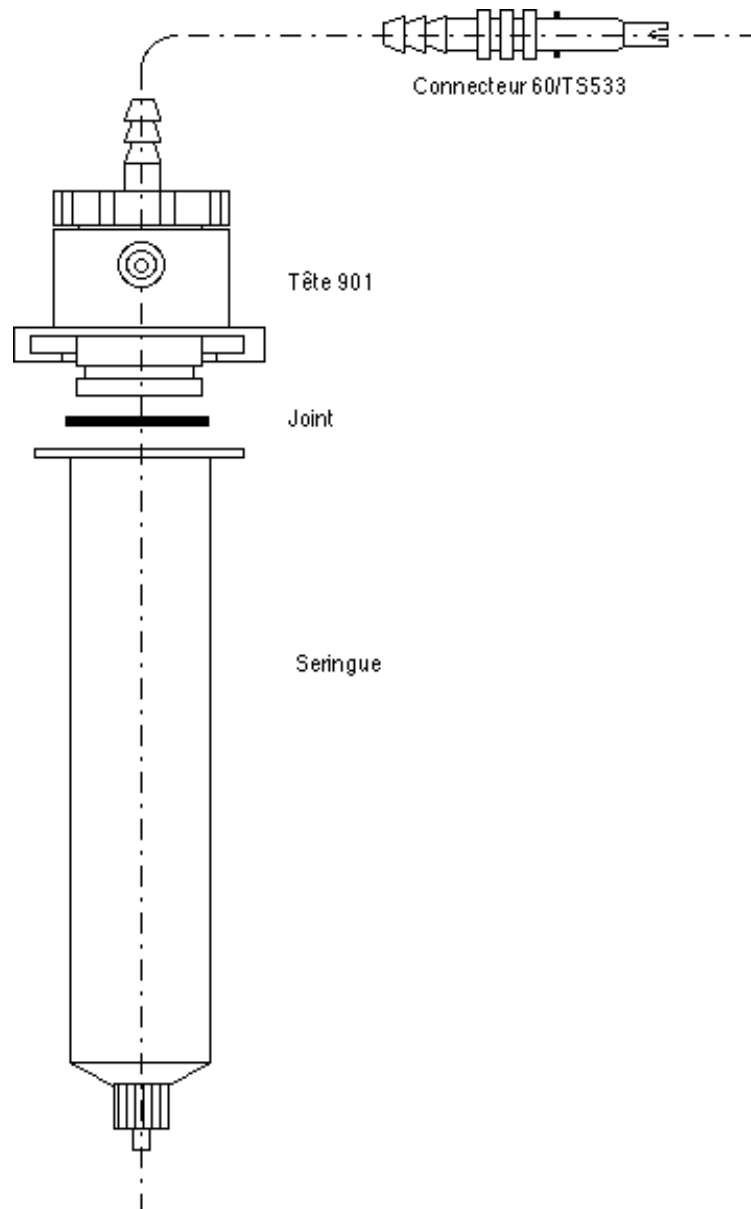

Référence	Description	Référence du joint
60/902-550-0 (*)	Tête pneumatique 902 6cc	60/TSD1400-202A
60/902-650-0 (*)	Tête pneumatique 902 10cc	60/TSD1400-111A
60/902-950-0 (*)	Tête pneumatique 902 35cc	60/TSD1400-209A

(*) indice 0 : Tête pneumatique sans tuyau.
 indice 3 : Tête pneumatique avec tuyau de lg. 0,9 m.
 indice 6 : Tête pneumatique avec tuyau de lg. 1,8 m.

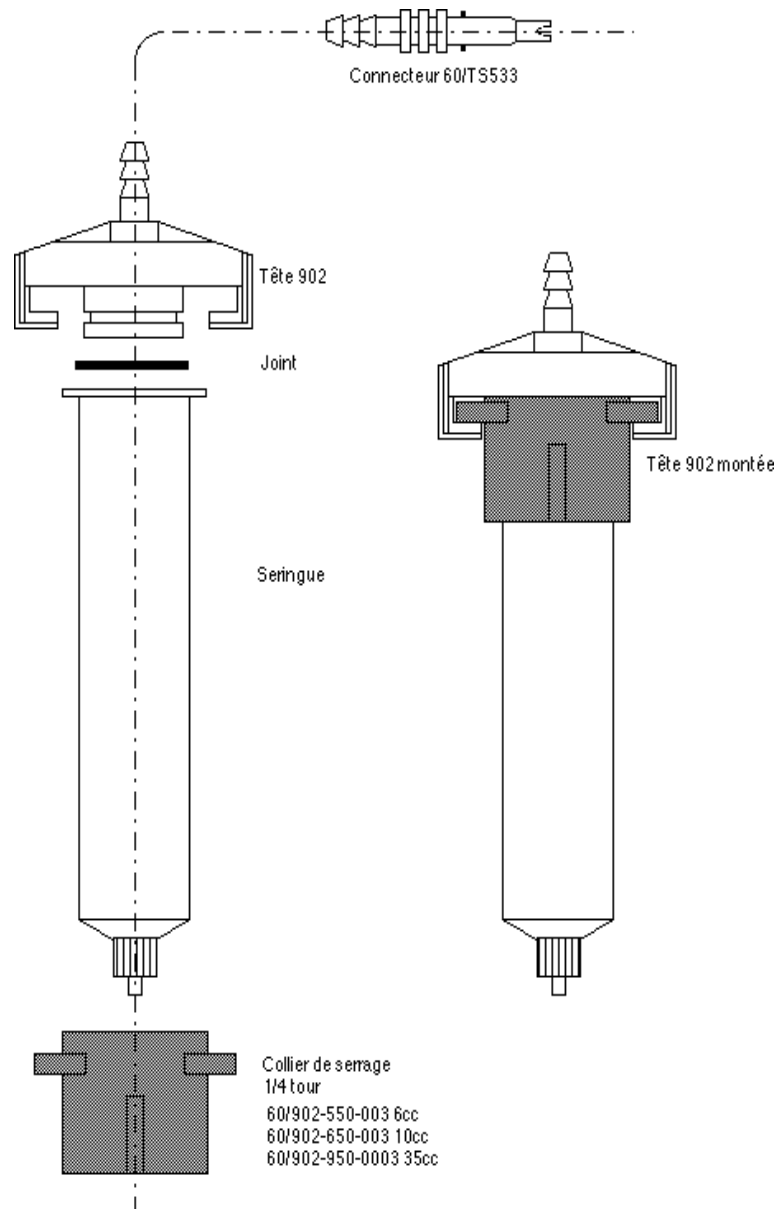

TS2000 est un applicateur pour colles, cyano-acrylates, anaérobies, en phase solvantée, de viscosité basse à moyenne. TS2000 admet aussi les encres, les huiles, les vernis, etc... TS2000 comporte un réservoir en aluminium de Ø 100 x hauteur 150 mm pour une pression standard de 1 bar (4 bar en spécial), avec une soupape de sécurité. La sortie du produit est bloquée par une vanne pince-tube TS1212.

Le contrôle de la dose est la combinaison du réglage sur la pression de réservoir (0 à 1 bar) , la durée d'ouverture de la vanne (0,05 à 1 sec.) et le réglage de la butée sur la vanne pince-tube. Le volume minimum pourra être inférieur au microlitre (mm³) selon la nature du produit.

Contrôle par pédale ou gachette électrique 24 Vcc.

Alimentation : 220 V mono, 6 bars air sec.

Encombrements : 250 x 250 x 200 mm

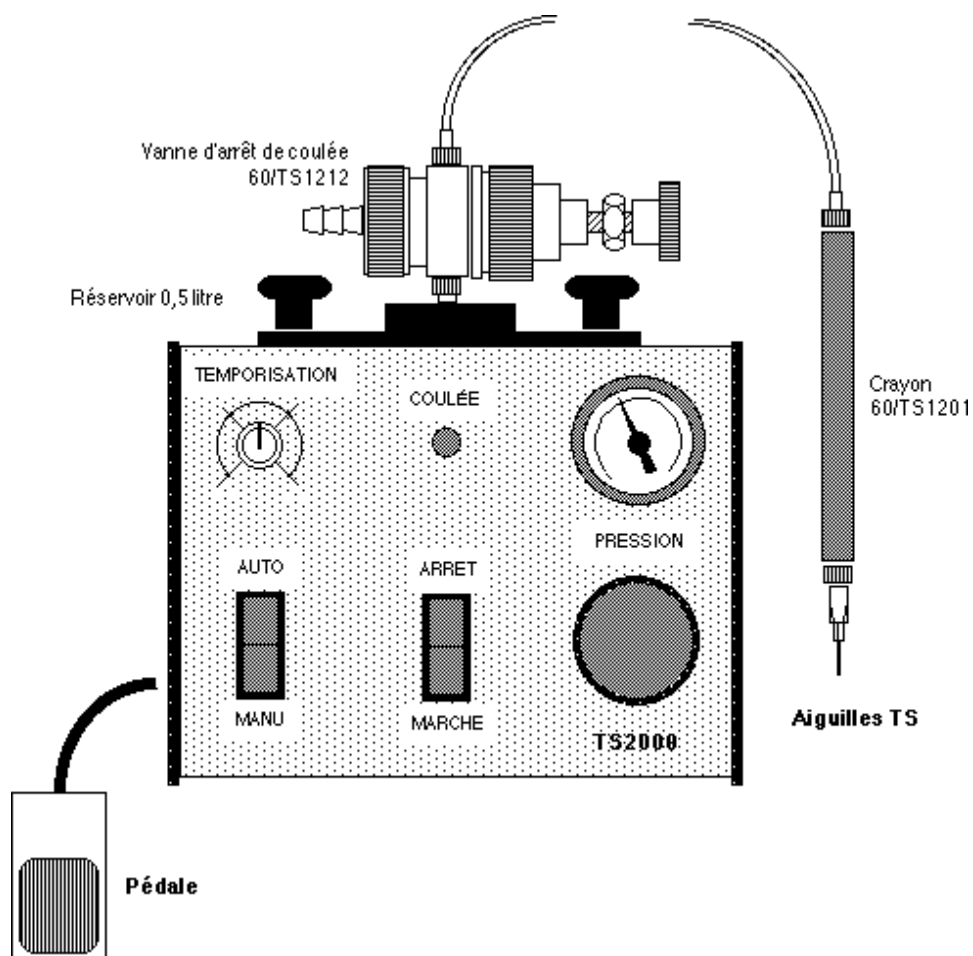

Liquid Control s.a.s

CARTOUCHES

Polyéthylène translucide

Diamètre extérieur 43 mm - Sortie 1/4" NPT-F

4 tailles : 70 - 170 - 230 - 340 ml.

Référence	Description	Longueur	Ø sortie
60/TS25C	Cartouche 70 cc	96 mm	1/4" NPTF
60/TS60C	Cartouche 170 cc	176 mm	1/4" NPTF
60/TS80C	Cartouche 230 cc	222 mm	1/4" NPTF
60/TS120C	Cartouche 340 cc	308 mm	1/4" NPTF
60/TS2C	Couvercle Ø 43		
60/TS1P	Piston simple		
60/TS1WP	Piston racler		
60/PWP-C	Piston à bouchon		
60/TS5P	Bouchon mâle lisse		
60/TS3P	Bouchon fileté		
60/TS9X	Bouchon femelle lisse		
60/TS4P	Bouchon fileté à carré		

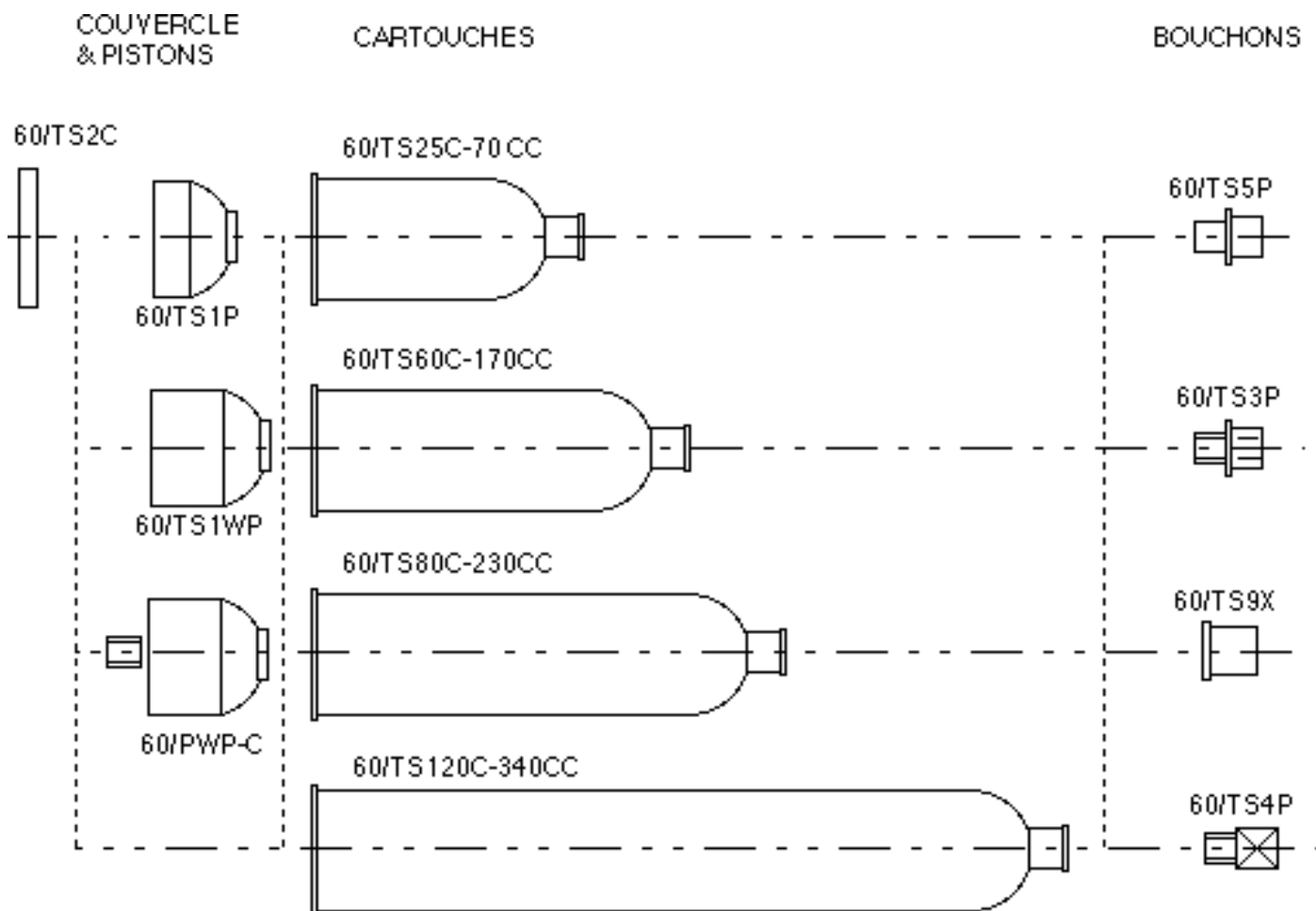

Liquid Control s.a.s

CARTOUCHES	
Polyéthylène translucide	
Diamètre extérieur 48 et 68 mm - Sortie 1/4" NPT-F	
3 tailles : 370 - 570 - 900 ml.	

Référence	Description	Longueur	Diamètre	Ø sortie
60/TS110C	Cartouche 370 cc	218 mm	48 mm	1/4"NPTF
60/TS4C	Couvercle Ø 48			
60/TS2P	Piston racleur		45,5 mm	
60/TS200C	Cartouche 570 cc	260 mm	68 mm	1/4"NPTF
60/TS320C	Cartouche 900 cc	358 mm	68 mm	1/4"NPTF
60/TS6C	Couvercle Ø 68			
60/TS20P	Piston racleur		65,5 mm	
60/TS5P	Bouchon mâle lisse			
60/TS3P	Bouchon fileté		1/4" NPTM	
60/TS9X	Bouchon femelle lisse			
60/TS4P	bouchon fileté à carré		1/4" NPTM	

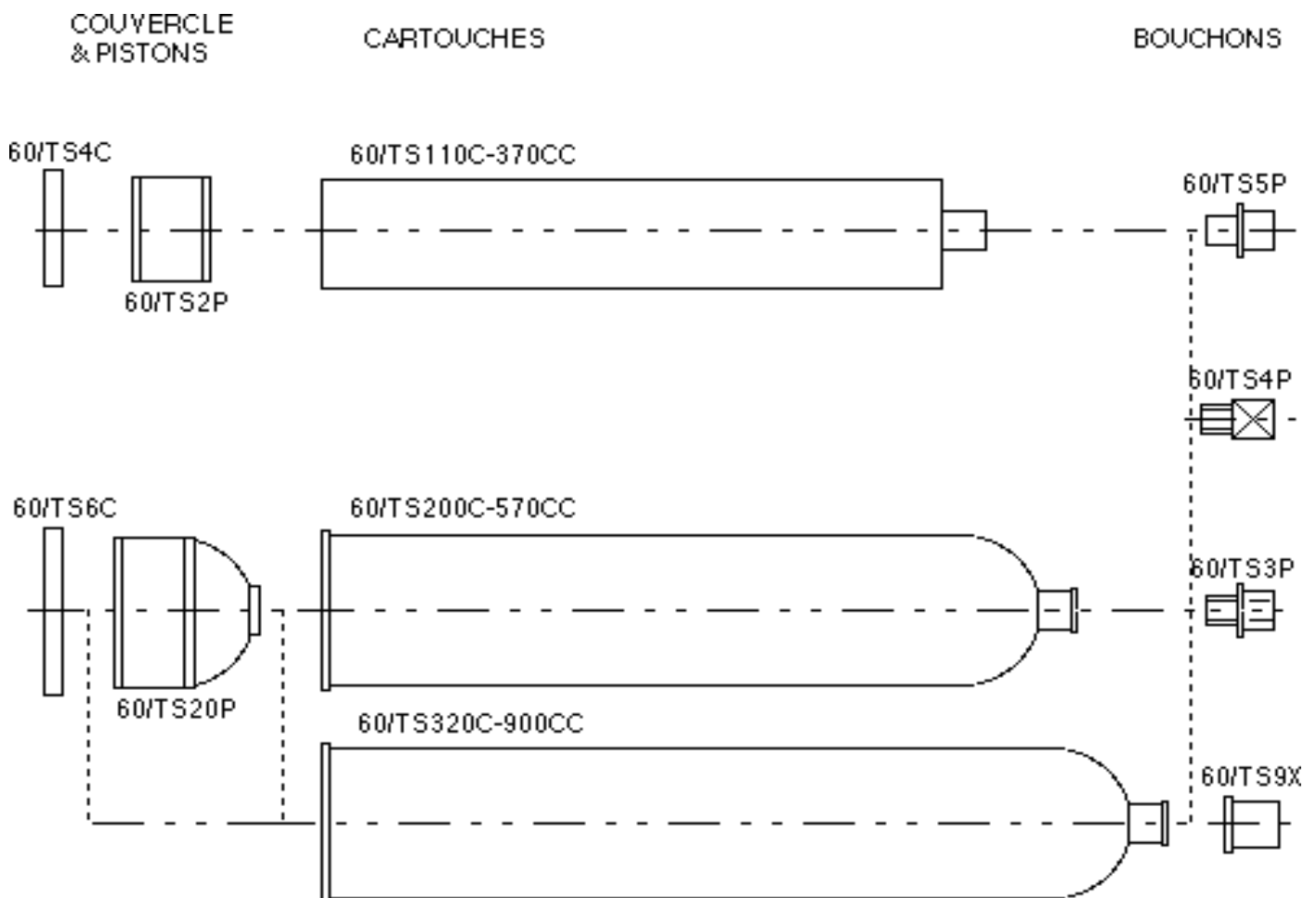

Référence	Description	Longueur	Diamètre de sortie
60/TS216	Buse Ø 1,6 x 66 mm polyéthylène	66 mm	1,6 mm
60/TS218	Buse Ø 3,2 x 66 mm polyéthylène	66 mm	3,2 mm
60/TS432	Buse Ø 0,8 x 100 mm polyéthylène	100 mm	0,8 mm
60/TS416	Buse Ø 1,6 x 100 mm polyéthylène	100 mm	1,6 mm
60/TS490	Buse Ø 2,4 x 100 mm polyéthylène	100 mm	2,4 mm
60/TS418	Buse Ø 3,2 x 100 mm polyéthylène	100 mm	3,2 mm
60/TS616	Buse Ø 1,6 x 150 mm polyéthylène	150 mm	1,6 mm
60/TS618	Buse Ø 3,2 x 150 mm polyéthylène	150 mm	3,2 mm
60/TS1050	Buse 12,7 x 1,5 mm polyéthylène	102 mm	12,7 x 1,5 mm
60/TS1075	Buse 19 x 3,3 mm polyéthylène	114 mm	19 x 3,3 mm
60/TS1100	Buse 25,4 x 3,3 mm polyéthylène	111 mm	25,4 x 3,3 mm
60/TS1175	Buse 44 x 3,3 mm polyéthylène	108 mm	44 x 3,3 mm

Adaptateur pour montage des aiguilles :

60/TS931-7
 60/918-006-000

Adaptateur 1/4"NPTM-Luer Lock
 Adaptateur 1/4"NPTM-Luer Lock

plastique moulé
 métallique

60/TS216 - 60/TS218

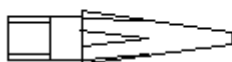

60/TS416 - 60/TS418 - 60/TS432 - 60/TS490

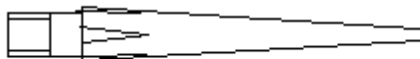

60/TS616 - 60/TS618

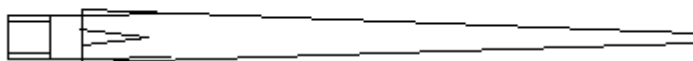

60/TS1050

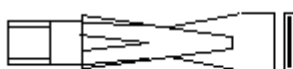

60/TS1075



60/TS931-7



60/TS1100



60/918-006-000

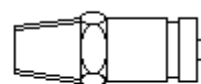

60/TS1175

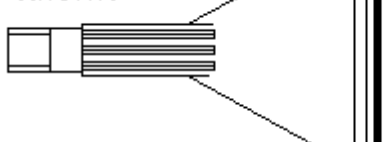

Liquid Control s.a.s

PISTOLETS d'APPLICATION Manuels & Pneumatiques

Référence	Description	Longueur	
60/TS16-25-70	Pistolet manuel cart. 70 ml.		à crémaillère
60/TS16-60-170	Pistolet manuel cart. 170 ml.		à crémaillère
60/TS16-80-230C	Pistolet manuel cart. 230 ml.		à crémaillère
60/TS16-120-340	Pistolet manuel cart. 340 ml.		à crémaillère
60/TS16-110-370C	Pistolet manuel cart. 370 ml.	1/10 gal.	à crémaillère
60/TS16-200-570C	Pistolet manuel cart. 570 ml.		à crémaillère
60/TS950-25-70	Pistolet pneu cart. 70 ml.		
60/TS950-60-170	Pistolet pneu cart. 170 ml.		
60/TS950-80-230C	Pistolet pneu cart. 230 ml.		
60/TS950-120-340	Pistolet pneu cart. 340 ml.		
60/TS950-110-370	Pistolet pneu cart. 370 ml.	1/10 gal.	
60/TS950-200-570C	Pistolet pneu cart. 570 ml.		
60/TS950-320-900C	Pistolet pneu cart. 900 ml.		
60/TS918-030-000	Chemise cartouche 70 ml.		Alu anodisé noir
60/TS918-031-000	Chemise cartouche 170 ml.		Alu anodisé noir

